

ジェットスーパー ペーパークラフト 組立説明書



日本ロードメンテナンス株式会社

- 切り取り線
- - - 山折り線
- - - 谷折り線
- のりしろ
- キリヌキ 切り抜き範囲

※注意 (必ずお読みください)

- ・お子様を作る場合は、必ず大人と一緒に作成し適切な注意、指導を行ってください。
- ・ハサミやカッターナイフ、先のとがったもの、紙などを使うときは、怪我をしないよう取扱いには十分に注意してください。
- ・本品を使用するのケガや事故等の責任は、一切を負いかねます。

用意するもの(組立の道具)

- カッターナイフ ●ハサミ ●カッターマット
- 接着剤(木工用ボンドの速乾タイプなどがおすすめです。)
- ピンセット(細かいパーツもあるので欲しい道具です。接着時の押さえのほか、パーツの折り曲げにも使います。)
- 定規と先の尖ったもの(折り目をつけるために使用。書けないボールペンなどがおすすです。)

道具は高価な物をそろえる必要はありませんが(百円のものでも可)、有ると無いとでは「大違い」です。ぜひ用意して楽しく組み立てましょう。

カッターナイフを使うときは、カッターマットや定規も用意しましょう。

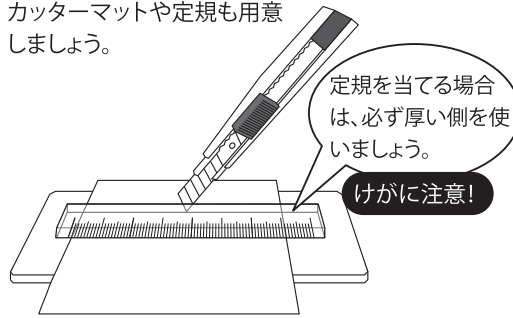

ピンセットはとても便利です。



長い折り線は、先の尖ったものであらかじめ折り目を付けておくと、きれいに折り曲げることができます。

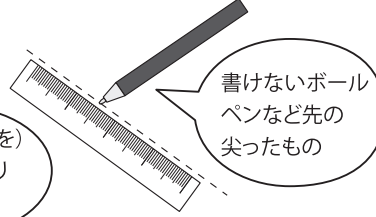

細かい部分に接着剤を塗布するためのへらは、余った紙で作ります。



組み立て方(部品番号の順に組み立てていきます。)

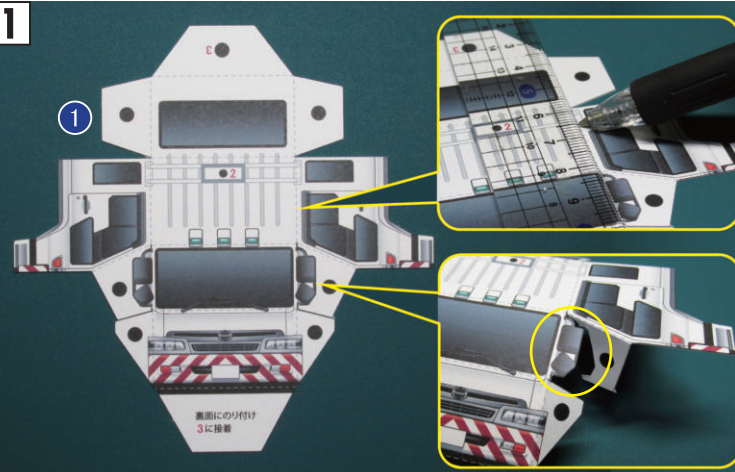

本品は、紙が厚いので、折り線部分はあらかじめ折リスジをつけてから折るようにしましょう。

サイドミラー部分は切り取り線が複雑なので、丁寧に切り取りましょう。

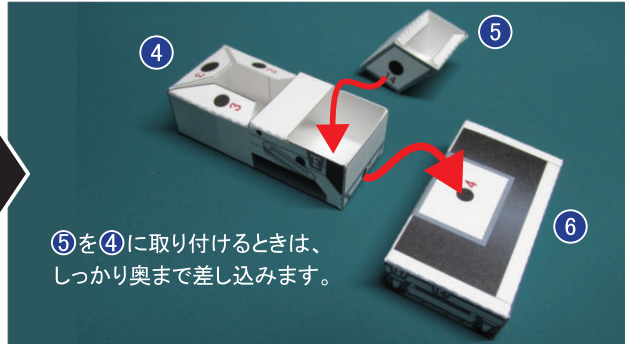
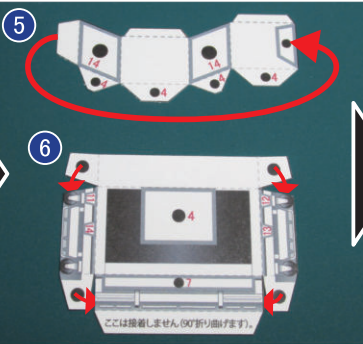
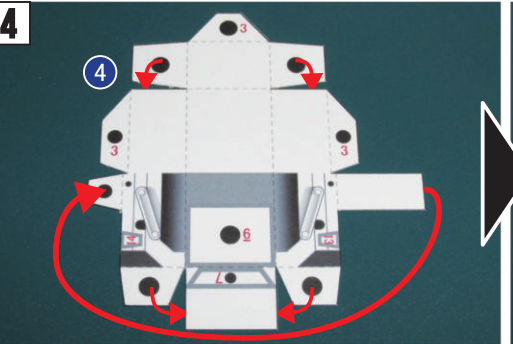
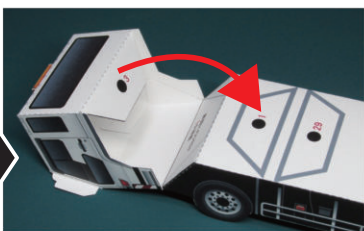
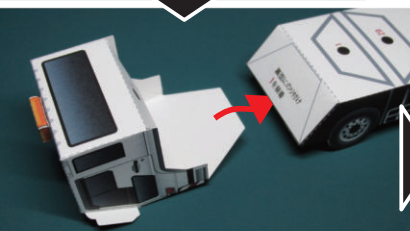
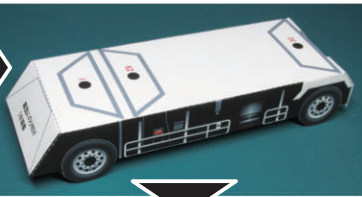
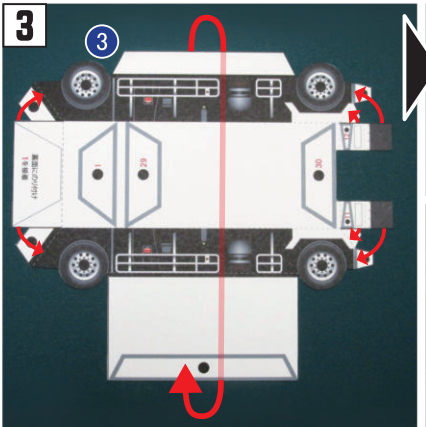
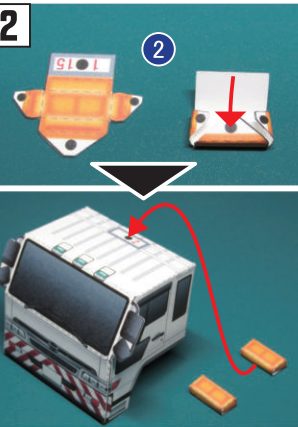
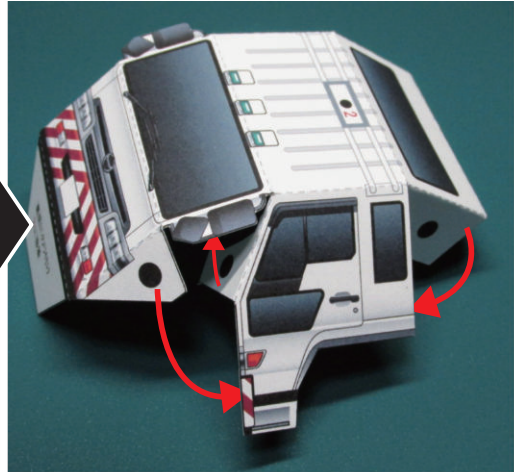

⑤を④に取り付けるときは、しっかり奥まで差し込みます。

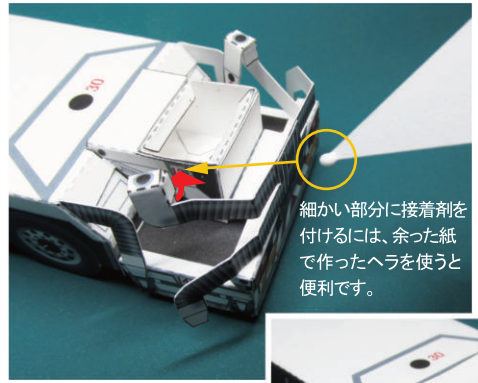
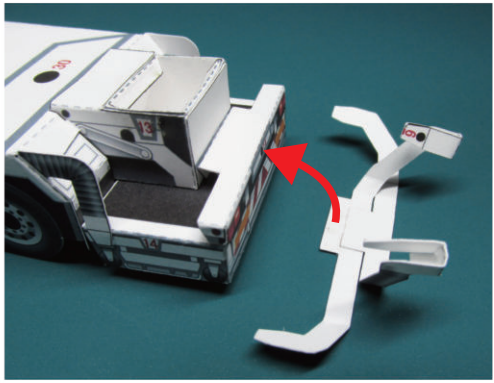
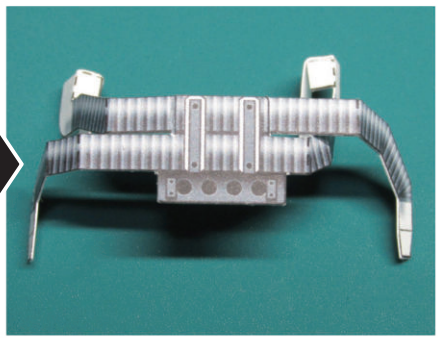
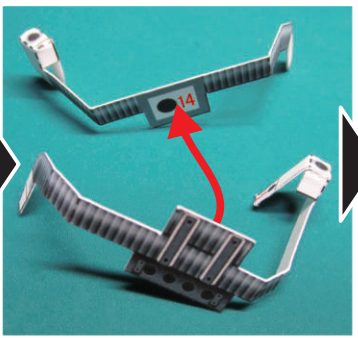
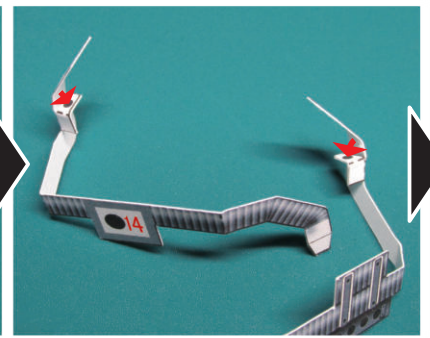
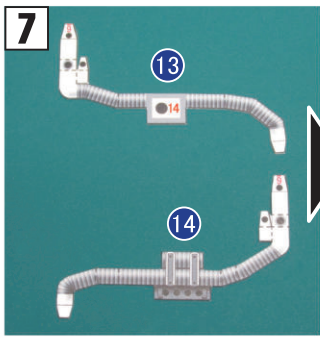
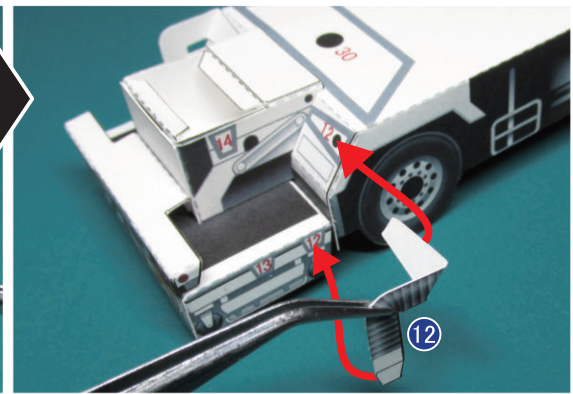
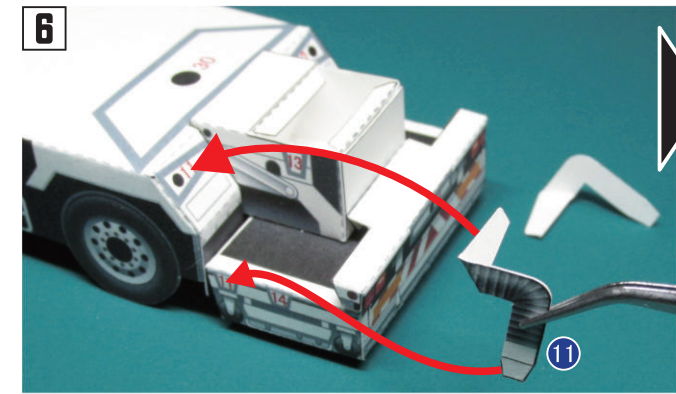
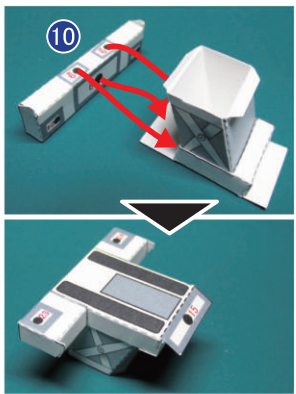
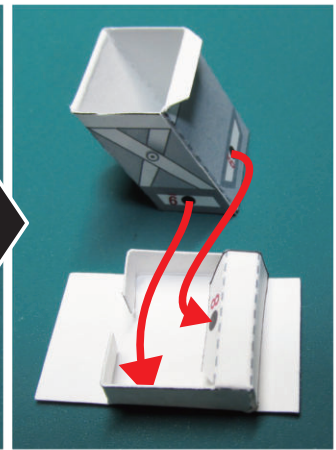
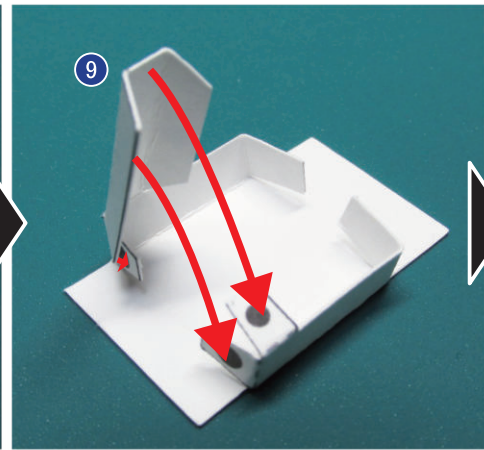
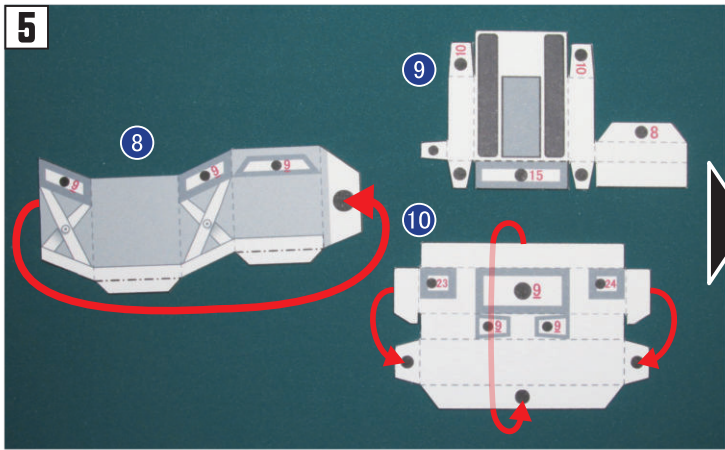
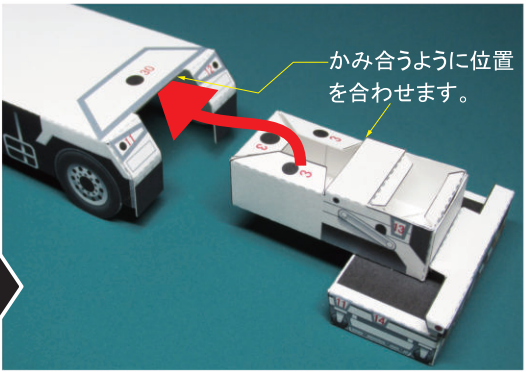
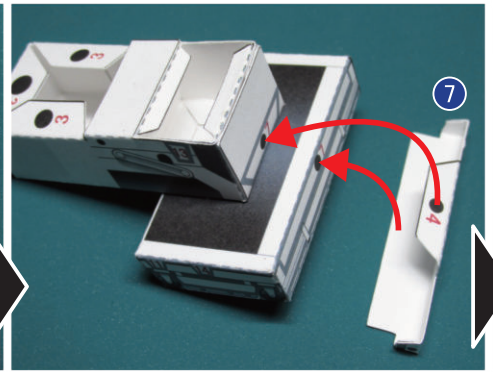
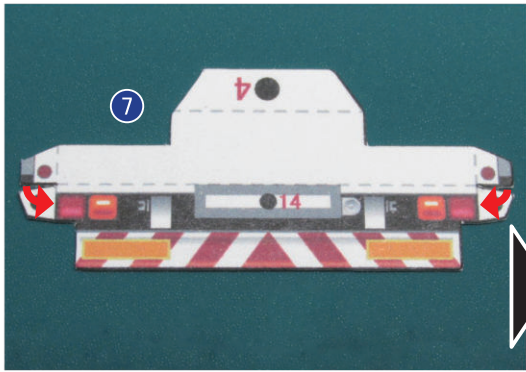

接着時に細かい部分を押さえるには、ピンセットを使うと便利です。

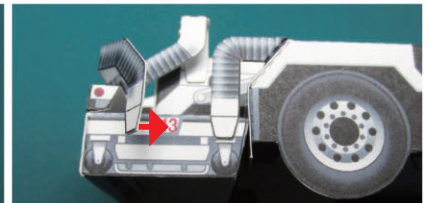
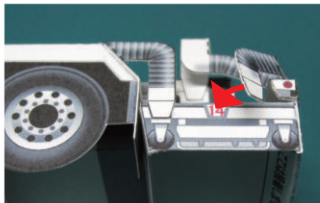

8

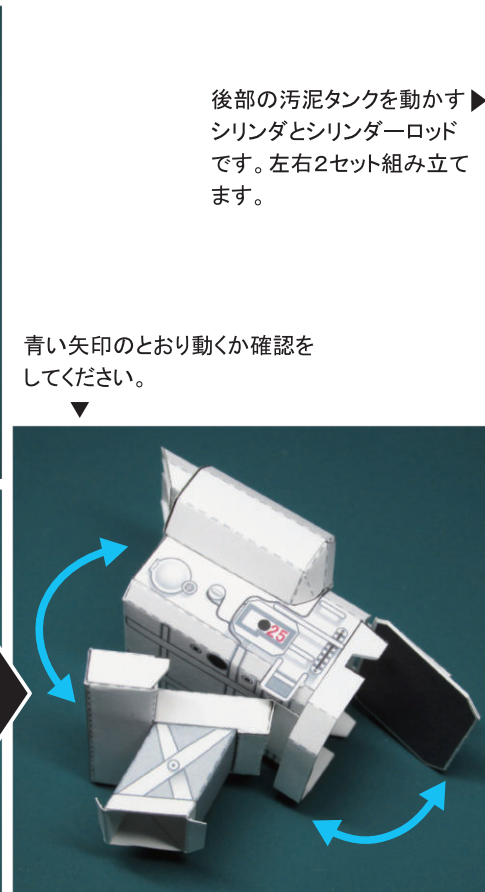
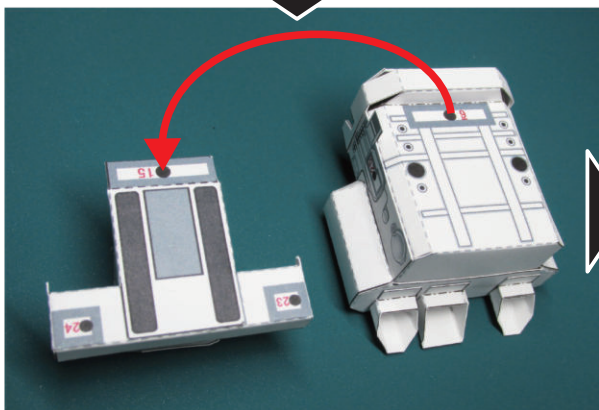
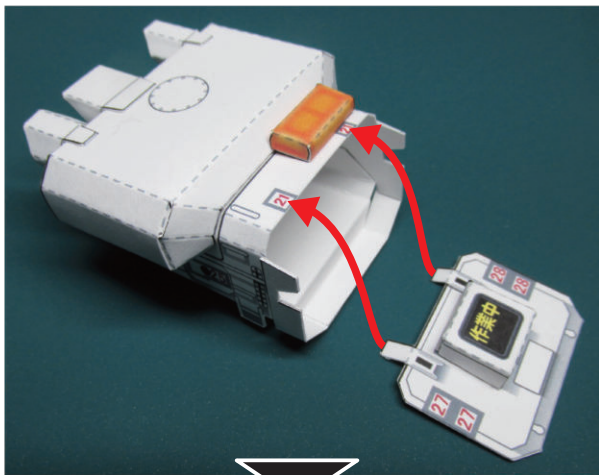
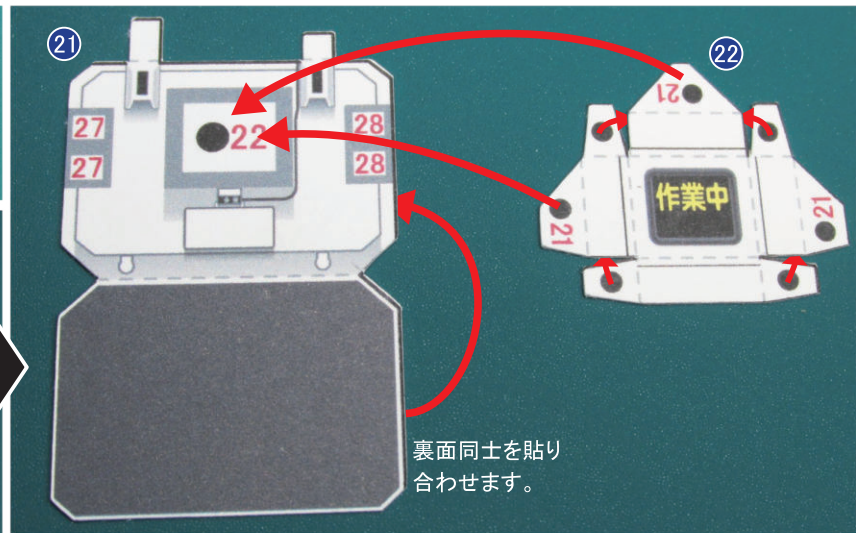
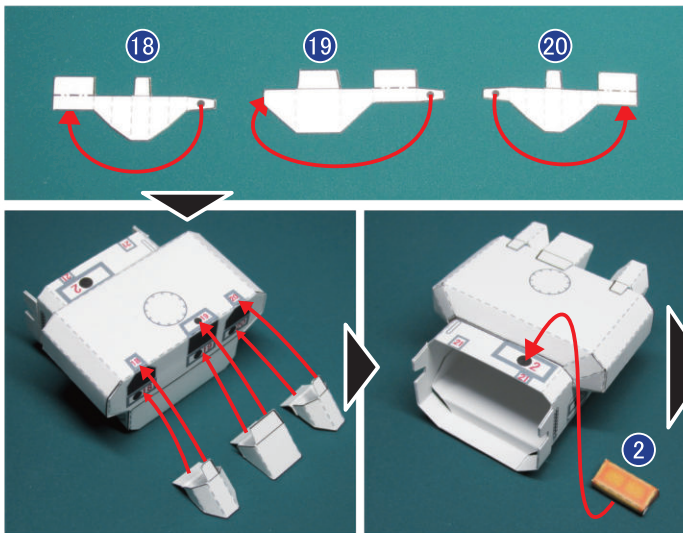
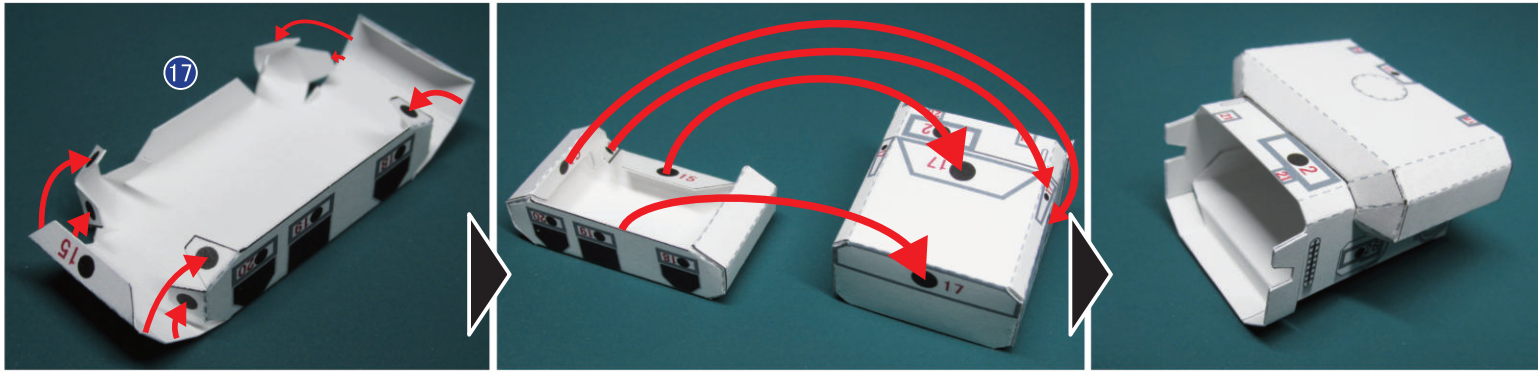
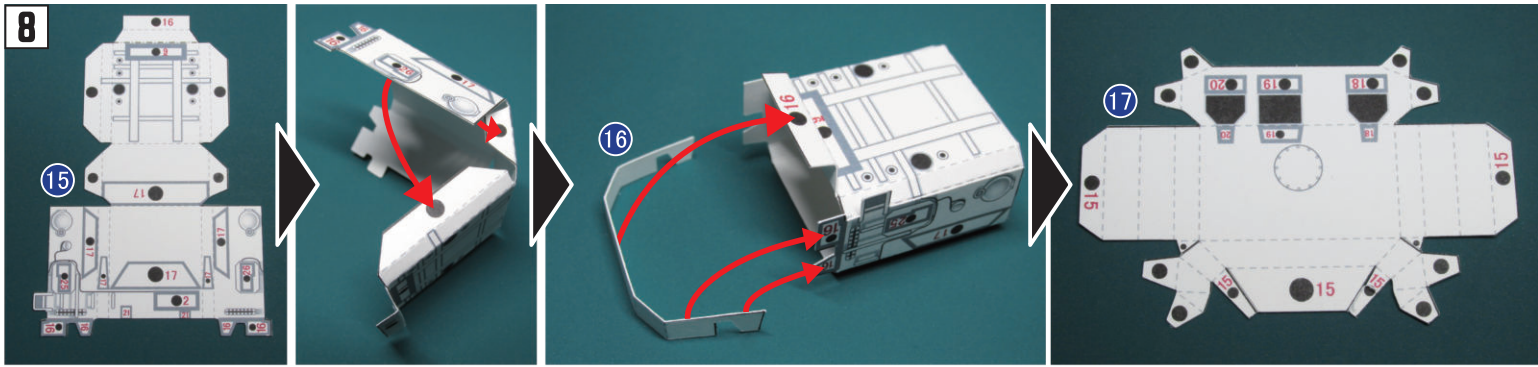

9

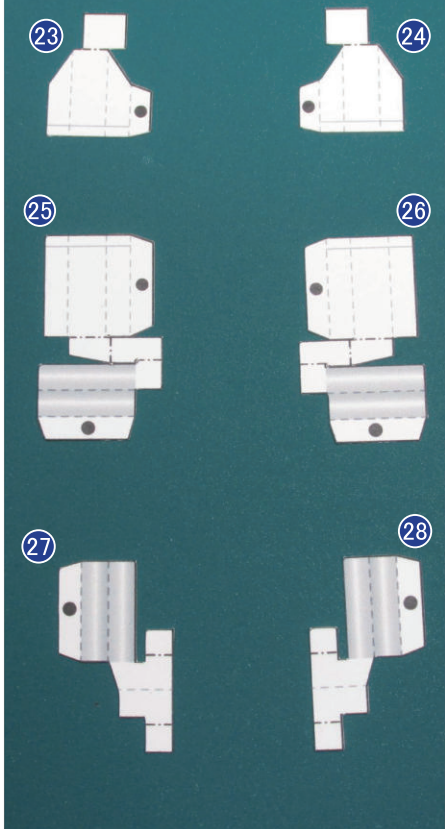

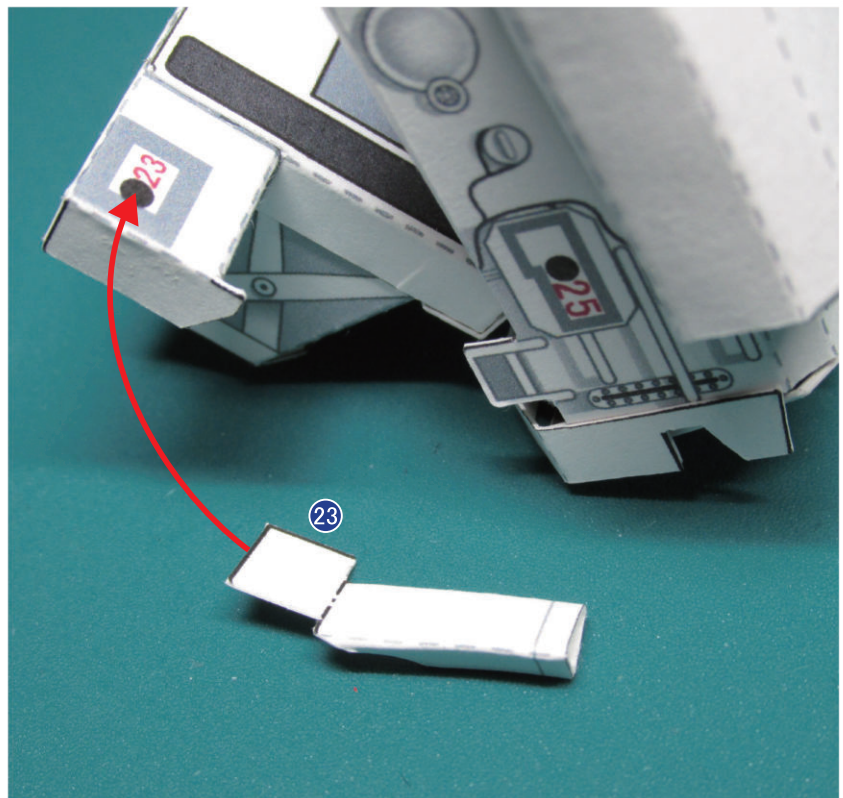
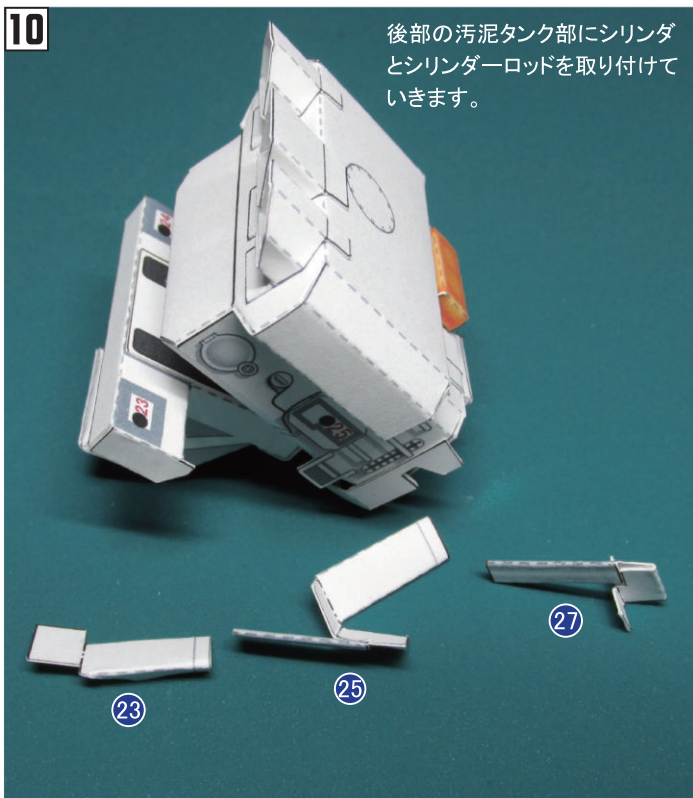
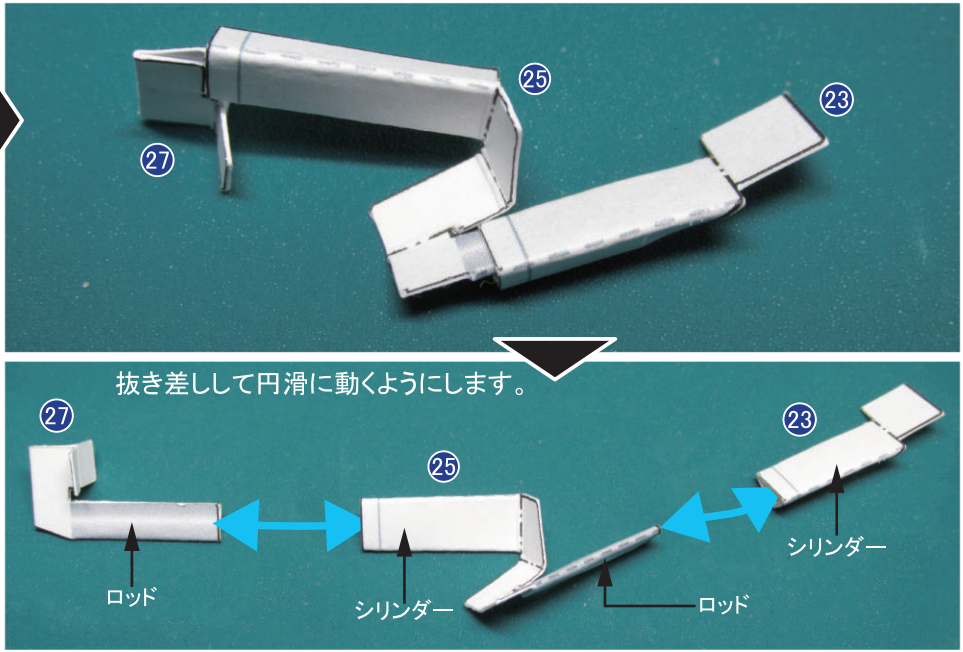
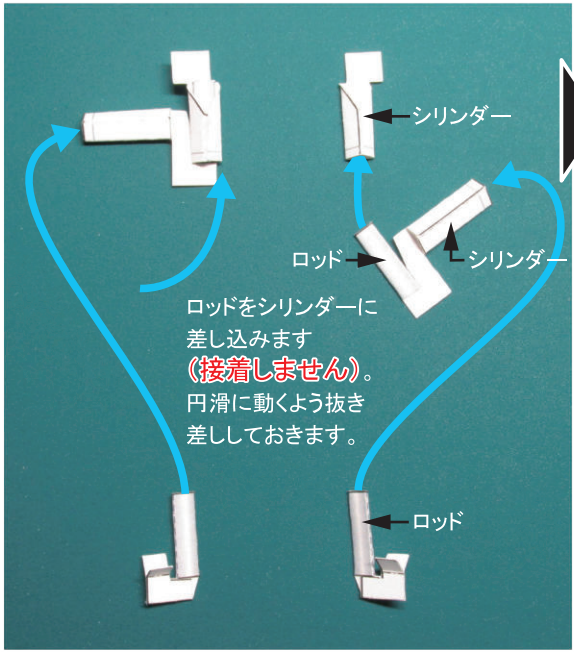
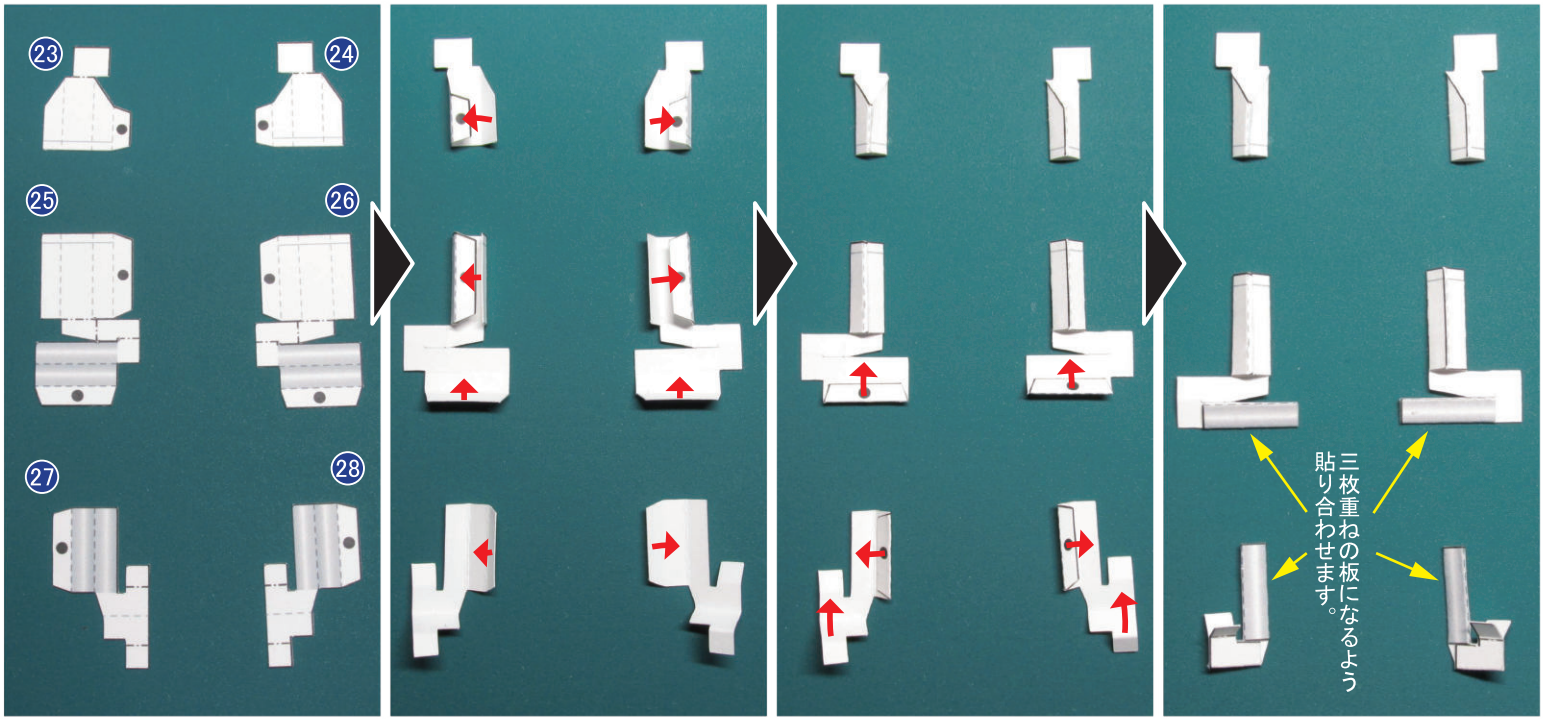

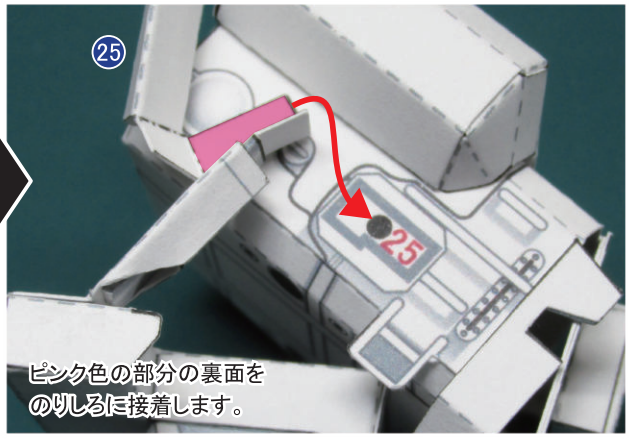
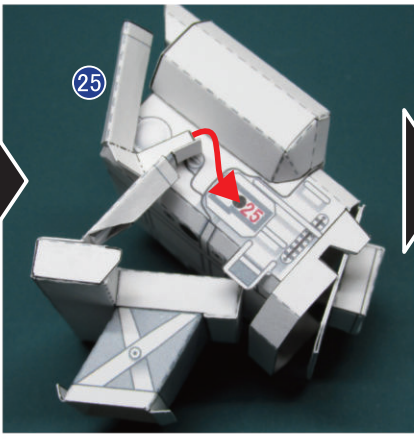
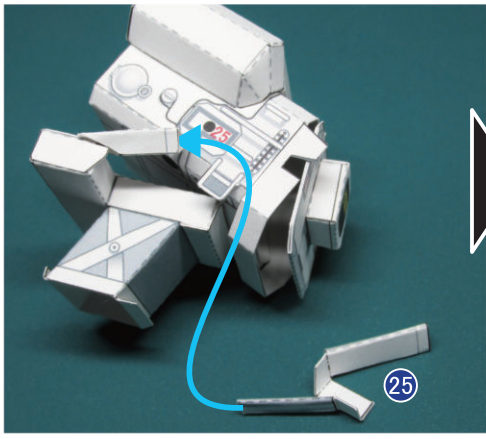

ピンク色の部分の裏面にのりしるに接着します。

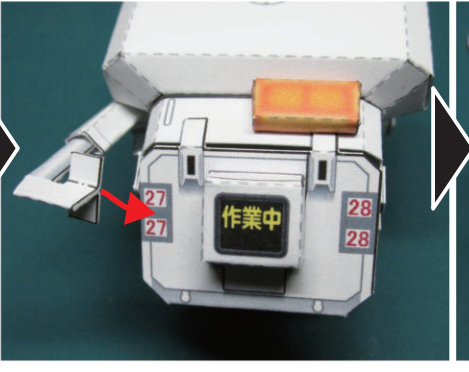
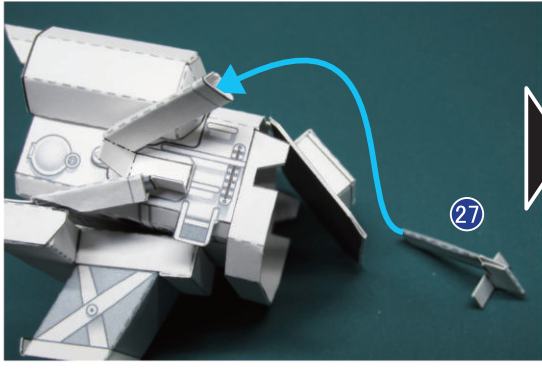

反対側も同様に組み立てます。

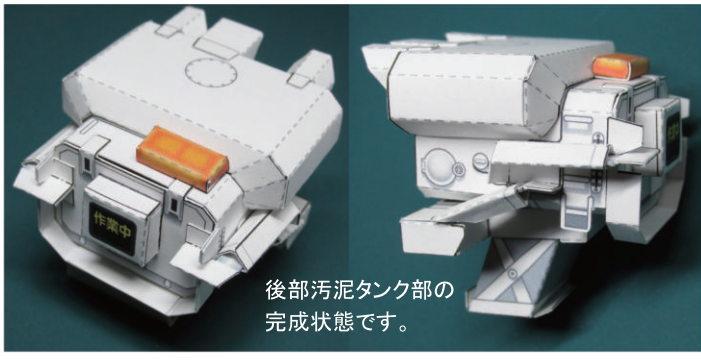

後部汚泥タンク部の完成状態です。

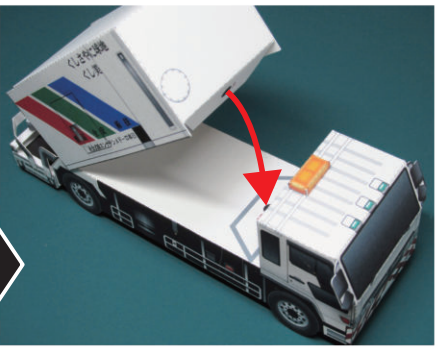
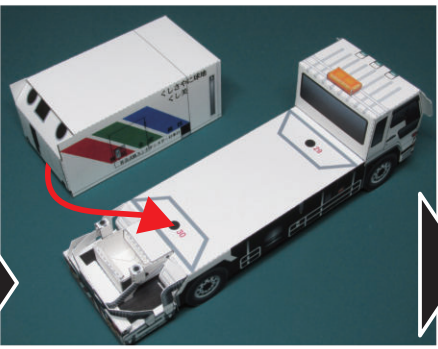
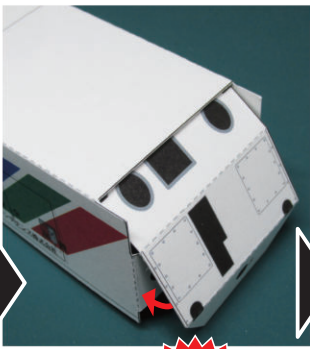
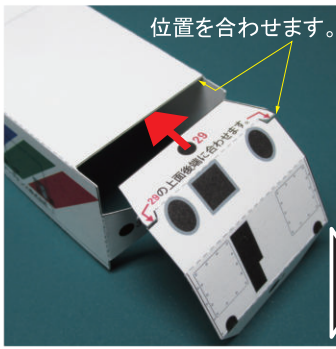
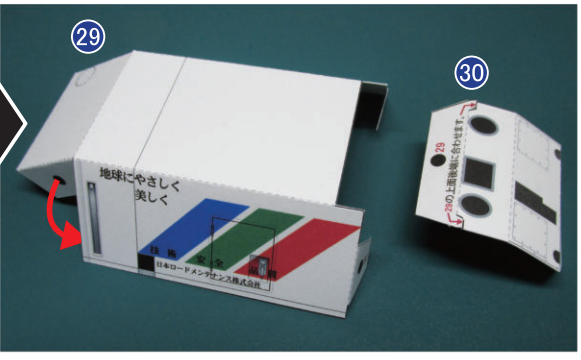
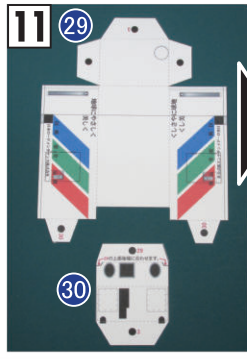

■後部タンクの扉を開閉するときは、シリンダーロッドの基部を持ちます。
■後部のタンク部全体を上げるときは、黒い矢印で示す部分(10)の部品を、両端を持って、左右少しずつ持ち上げます。

